

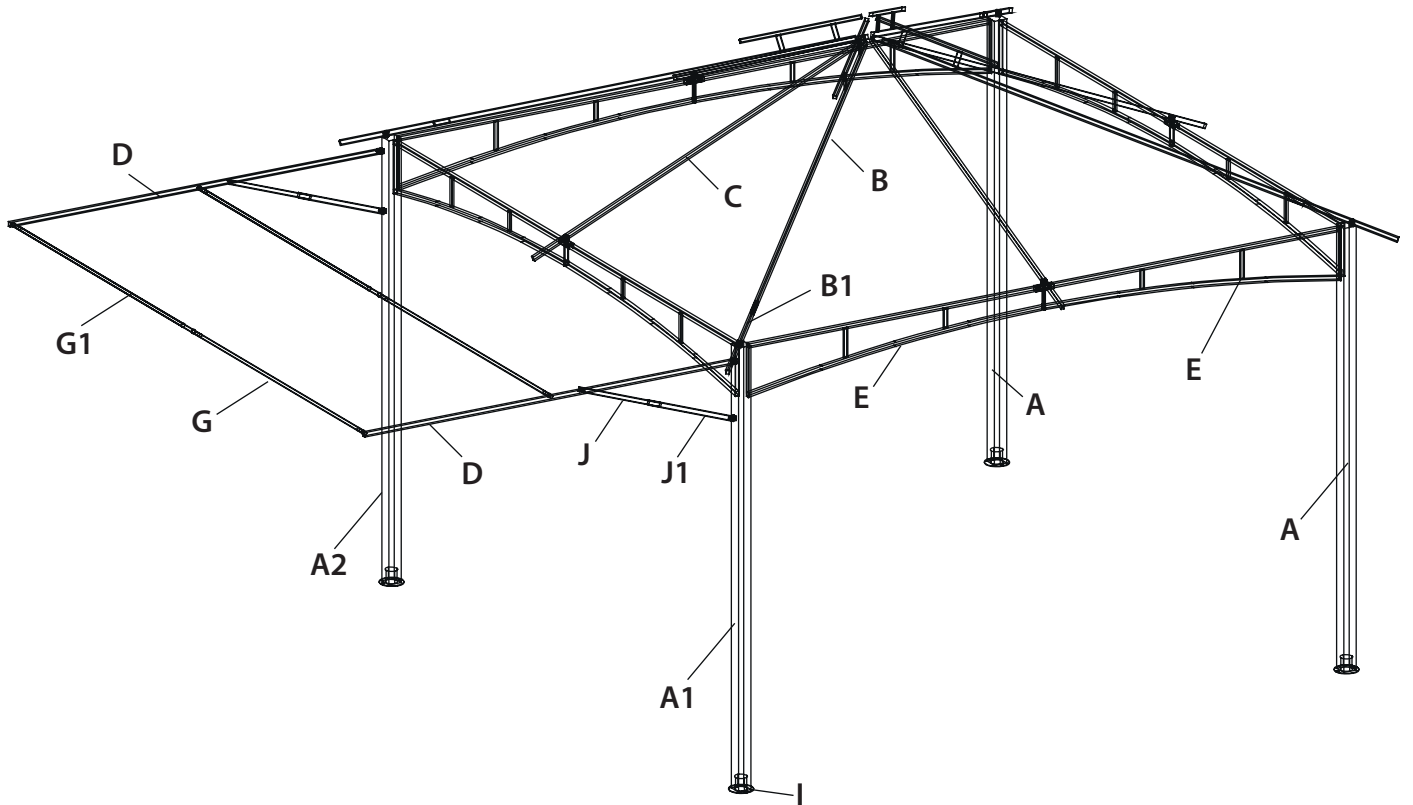

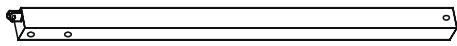

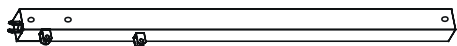

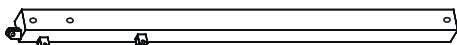

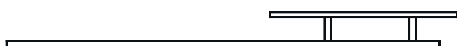



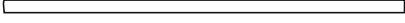
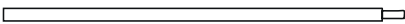









Aufbauanleitung Pavillon Malaysia mit ausklappbarem Seitenteil



Bezeichnung der Teile:

Nr.	Abbildung		Menge	Bezeichnung			
A			x2	Standpfosten			
A1			x1	Standpfosten rechts			
A2			x1	Standpfosten links			
B			x4	Dachstange mit Belüftungsdach Halterung			
B1			x4	Verlängerung Dachstange			
C			x4	einfache Dachstange			
D			x2	Seitenstange für Seitenteil			
E			x8	Dekorationselement			
G			x2	Stange Seitenteil			
G1			x2	Verlängerungsstange Seitenteil			
J			x2	Haltestange mit Rastnase			
J1			x2	Haltestange mit Rastlöchern			
F		x1	Firstverbinder	P		x4	Schraube M6x70
H		x4	Verbinder Dekorationselement	Q		x2	Schraube M6x40
I		x4	Bodenplatte	S		x1	Dachbezug mit Belüftungsdach
K		x8	Winkelschraube M6x70	T		x1	Seitenteilbezug
L		x62	Schraubenmutter	U		x2	Schraubenschlüssel
M		x8	Schraube M6x15	V		x4	Unterlegscheibe
N		x62	Unterlegscheibe	W		x8	Hering
O		x40	Schraube M6x30	Ersatzteile: Dachbezug (S): 103592 Seitenteilbezug (T): 103593 Schrauben-Set (K,L,M,N,O,P,Q,V):103595			

Aufbau:

Beim Aufbau des Pavillons sollten Sie sich von mindestens einer weiteren Person helfen lassen.

Aufbau Gerüst:

Verbinden Sie je zwei Dekorationselemente (E) mit Hilfe der Verbinder (H) und der Schraubensätze (L,M,N,O) (Abb. 1).

Verbinden Sie die Dekorationselemente (E) mit den Standpfosten (A,A1,A2) dazu verwenden Sie die Schraubensätze (K, L, N). Achten Sie darauf, dass die Verbinder an (A1,A2) nach außen zeigen, sonst kann später das hochklappbare Seitenteil nicht montiert werden.

Die Dachverbinder auf allen Pfosten müssen auf den äußeren Ecken sein, sonst passen die Schraubverbindungen später nicht (Abb. 2).

Aufbau Dachgerüst:

Verlängern Sie die Dachstange (B) mit der Verlängerung (B1). Verbinden Sie die Dachstangen (B/B1,C) mit dem Firstverbinder (F), verwenden Sie dafür die Schraubensätze (L,N,O).

Achtung: Die Belüftungsdach-Halterung der Stange (B) muss oben sein, damit das Belüftungsdach später richtig montiert werden kann (Abb. 3).

Heben Sie nun das zusammengebaute Dachgestänge vorsichtig auf Pfostenhöhe an und befestigen Sie es mit Hilfe der Schraubensätze (L,N,O).

Befestigen Sie die Bodenplatten (I) an den Standpfosten (A,A1,A2) mit den Schraubensätzen (L,N,P) (Abb. 4).

Dachbezug: (o. Abb.)

Legen Sie den Dachbezug (S) vorsichtig über das zusammengebaute Dachgestänge und lösen Sie die Klettverschlüsse am Dachbezug. Stecken Sie die Befestigungstaschen des Dachbezuges über die entsprechenden Dachstangen (B1). Befestigen Sie die Klettverschlüsse an den jeweiligen Stellen am Dachgestell. Die straffe Spannung des Bezuges ist beabsichtigt, um optimalen Halt zu gewährleisten.

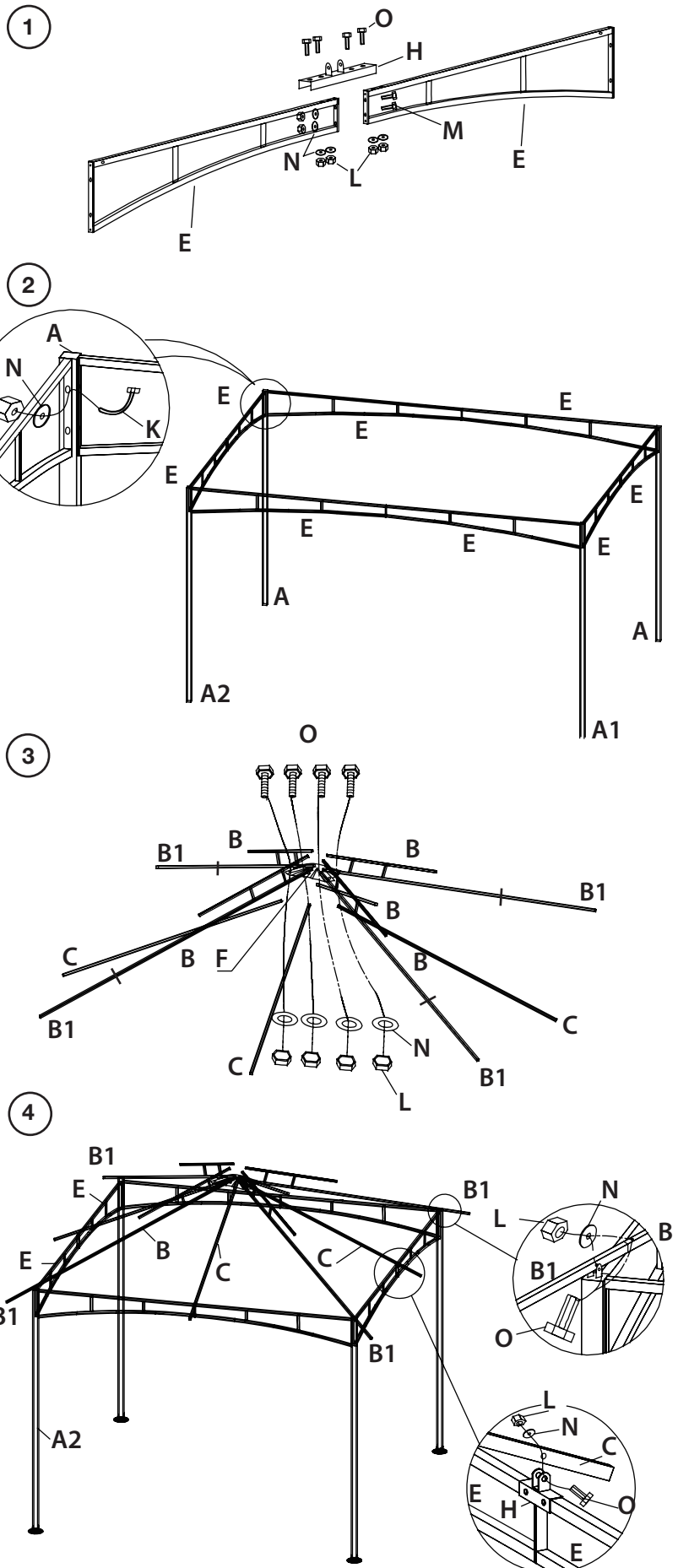

Ausklappbares Seitenteil:

Stecken Sie die Stangen für das Seitenteil (G) mit den jeweiligen Verlängerungen (G1) zusammen. Ziehen Sie den Bezug des Seitenteils (T) über das Gestänge. Montieren Sie dann die Stangen an den seitlichen Stangen (D) mit den Schraubensätzen (Q,V,N,L).

Stecken Sie die Teile der Haltestangen (J,J1) ineinander und lassen Sie sie auf beiden Seiten im selben Loch einrasten. Befestigen Sie die Klettverschlüsse an den jeweiligen Stellen am Seitenteil (Abb. 5).

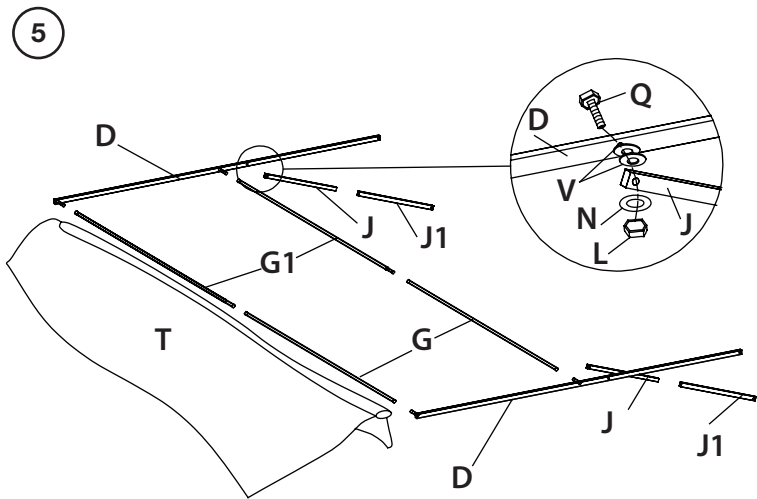

Montage ausklappbares Seitenteil am Pavillon:

Montieren Sie das zusammenbaubare Seitenteil an den Verbindern der Standpfosten (A1,A2) mit den Schraubensätzen (O,L,N). Verankern Sie den Pavillon an den Bodenplatten (I) mit den beigefügten Heringen (W) (Abb. 6).

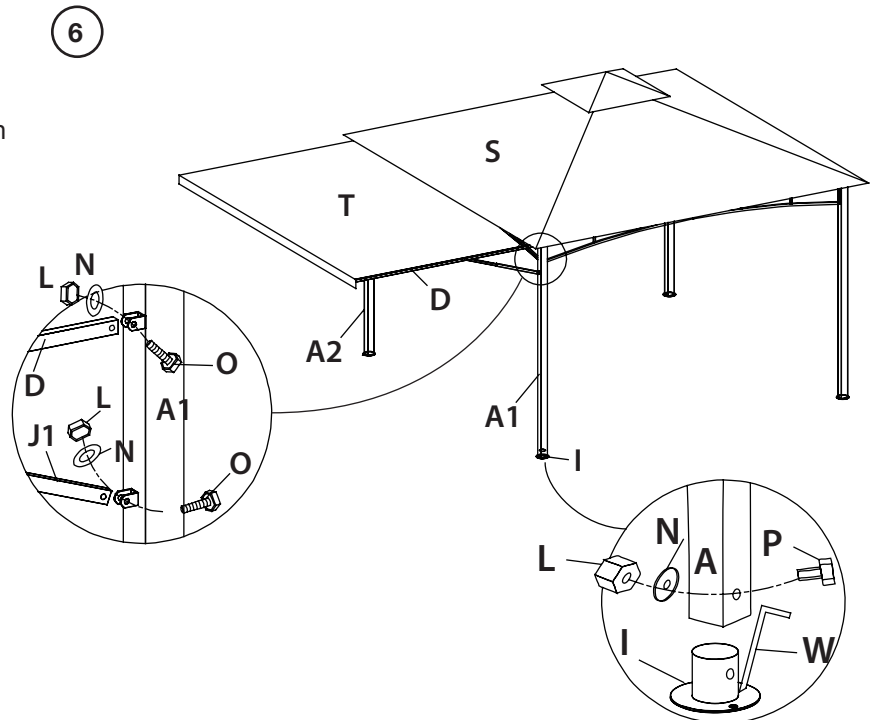

ACHTUNG:

Dieser Pavillon dient lediglich als Sonnenschutz.

Bitte beachten Sie, dass der Pavillon bei starkem Wind, Regen, Schnee, Hagel oder Ähnlichem abgebaut werden muss. Für Sach- oder Personenschäden, die durch schlechte Witterungsbedingungen entstehen können, kann keine Haftung übernommen werden.

Lassen Sie den Pavillon nicht über längere Zeit (z.B. Urlaub) unbeaufsichtigt stehen. Der Pavillon muss im Winter abgebaut werden.

SICHERHEITSHINWEIS:

Brandgefahr! Halten Sie Feuer jeglicher Art (zum Beispiel Grillgeräte oder Kerzen), sowie Heizgeräte oder andere Wärmequellen von den Stoffteilen des Pavillons fern.

Hergestellt für:
Alltrade TOPO GmbH
Frankenstraße 12
20097 Hamburg
www.alltrade-topo.de