

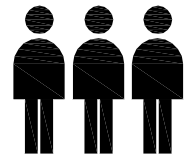

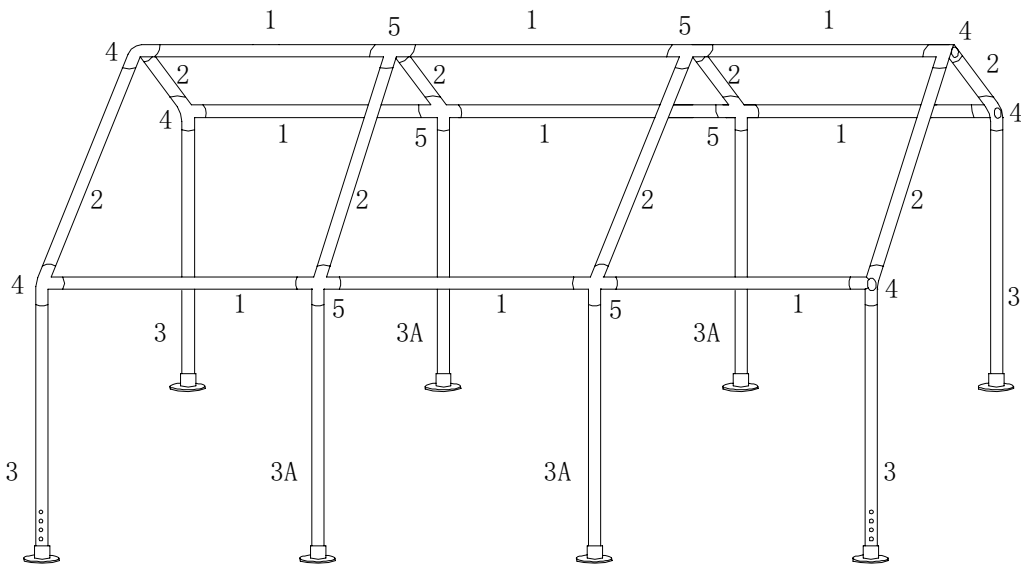

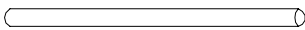

# Aufbauanleitung für Profizelt 3 x 6 m

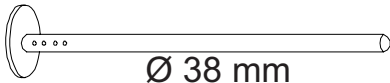
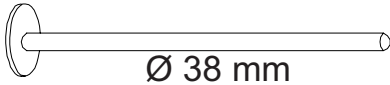

Nr.	Bezeichnung	Teile	Menge
<b>1</b>	Dachgestänge	 Ø 38 mm	<b>9x</b>
<b>2</b>	Dachgestänge	 Ø 38 mm	<b>8x</b>
<b>3</b>	Standgestänge	 Ø 38 mm	<b>4x</b>
<b>3A</b>	Standgestänge	 Ø 38 mm	<b>4x</b>
<b>4</b>	Verbinder		<b>6x</b>
<b>5</b>	Verbinder		<b>6x</b>
<b>6</b>	Spanngurt		<b>24x</b>
<b>7</b>	Hering		<b>16x</b>
<b>8</b>	Dachbezug		<b>1x</b>

# Aufbauanleitung für Profi-Partyzelt 3 x 6 m

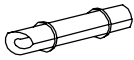
## 1) Dachgerüstaufbau:

Schritt 1: Legen Sie die Dacheckverbindung (4) und den Dachverbinder (5) vor sich auf den Boden und stecken Sie die Rohre (1) in die jeweiligen Enden der Verbinder.

Schritt 2: Stecken Sie die Rohre (2) in die noch freien Enden der Verbinder (4) und (5).

Schritt 3: Stecken Sie die restlichen Verbinder (4) und (5) in die unteren Rohrenden der Rohre (2).

Schritt 4: Fügen Sie nun die Verbinder (4) und (5) am Dachrand mit den Rohren (1) zusammen.

## 2) Dachbezug

Schritt 5: Spannen Sie den Dachbezug (8) über das fertig zusammengebaute Dachgestänge.

**Achten Sie darauf, dass der Dachbezug straff gespannt sein muss.**

## 3) Gartenpavillon Aufbau

Schritt 6: Heben Sie nun das komplette Dachgestänge vorsichtig an und fügen Sie die Verbinder (4) mit den Standrohren (3) und die Verbinder (5) mit den Standrohren (3A) zusammen.

**Tipp: Stecken Sie zunächst die vier äußeren Standrohre und im Anschluss die restlichen Standrohre in die Verbinder.**

Schritt 7: Ziehen Sie die Seitenschals des Pavillons straff um das Standbeinrohrgestell nach unten. Befestigen Sie den Pavillon mit dem S-Haken des Seitenschals in einer der Bohrungen in Rohr (3).

Schritt 8: Verankern Sie den Pavillon mit den beigefügten Heringen (7).

Schritt 9: Befestigen Sie den Dachbezug mit den Spanngurten (6) um das Dachgestänge.

## ACHTUNG!!!

Bitte beachten Sie, dass der Pavillon bei starkem Wind, Regen, Schnee, Hagel oder Ähnlichem abgebaut werden muss. Für Sach- oder Personenschäden, die durch schlechte Witterungsbedingungen entstehen können, kann keine Haftung übernommen werden.



### **SICHERHEITSHINWEIS**

1. Brandgefahr! Halten Sie Feuer jeglicher Art (zum Beispiel Grillgeräte oder Kerzen) sowie Heizgeräte oder andere Wärmequellen von den Stoffteilen des Pavillons fern.

2.

**Hergestellt für:**  
ALLTRADE TOPO GmbH  
Eiffestraße 598  
20537 Hamburg