

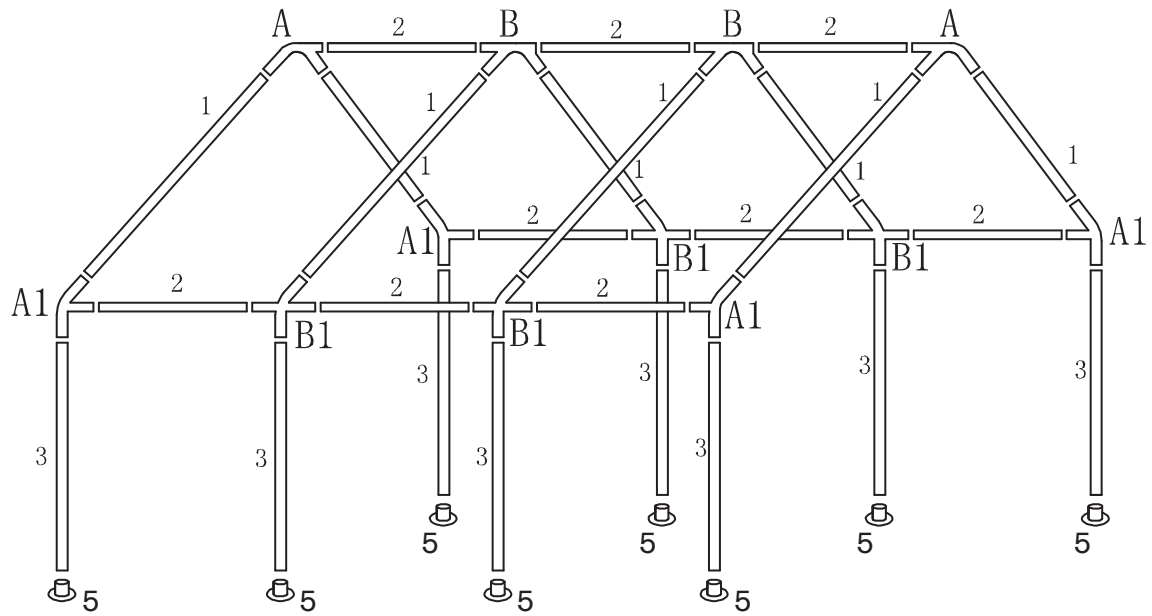

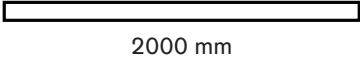









# Aufbauanleitung Profi-Partyzelt 4 x 6 m

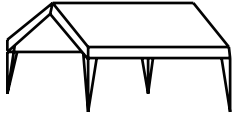

# Bezeichnung der Teile:

Nr	Abbildung	Ersatzteil-Nr.	Menge
1	 2000 mm	102909	8
2	 1930 mm	102911	9
3	 1930 mm	102912	8
A		102913	2
B		102914	2
A1		102915	4
B1		102916	4
4		101819	20
5		102918	8
6		103335	1
7		102923	4
8		102919	8
9		12693	44

# Aufbau:

Den Aufbau des Pavillons sollten Sie am besten mit vier Personen durchführen.

## Dachgerüstaufbau:

### Schritt 1:

Legen Sie die Dacheckverbindung (A) und den Dachverbinder (B) vor sich auf den Boden und stecken Sie die Rohre (2) in die jeweiligen Enden der Verbinder.

### Schritt 2:

Stecken Sie die Rohre (1) in die noch freien Enden der Verbinder (A) und (B).

### Schritt 3:

Stecken Sie die restlichen Verbinder (A1) und (B1) in die unteren Rohrenden der Rohre (1).

### Schritt 4:

Fügen Sie nun die Verbinder (A1) und (A) am Dachrand mit den Rohren (2) zusammen.

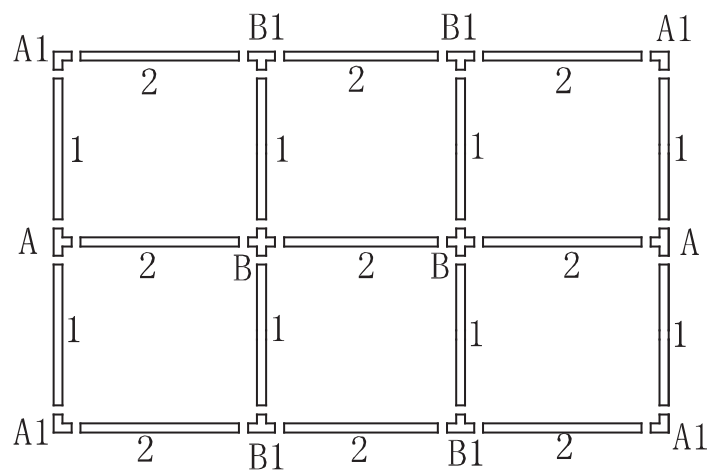

## Dachbezug

### Schritt 5:

Spannen Sie den Dachbezug (6) über das fertig zusammengebaute Dachgestänge. Achten Sie darauf, dass der Dachbezug straff gespannt sein muss.

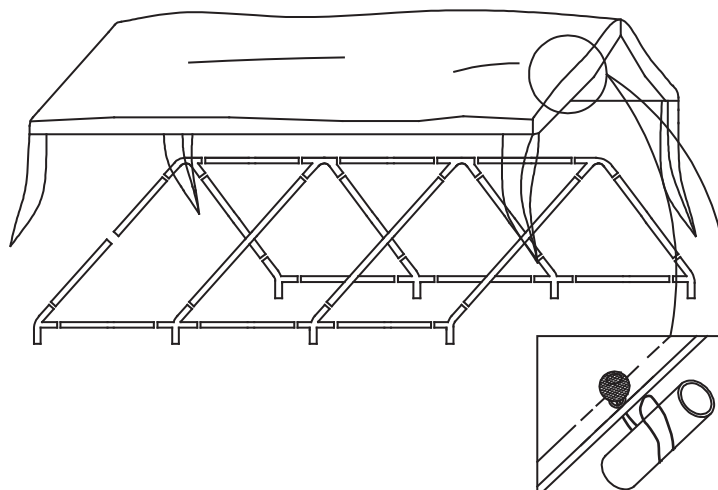

## Gartenpavillon Aufbau:

### Schritt 6:

Stecken Sie die Bodenplatten (5) auf das untere Ende der Stangen (3) – dort wo sich das Schraubloch befindet – und befestigen Sie diese mit den Schrauben (8).

### Schritt 7:

Heben Sie nun das komplette Dachgestänge vorsichtig an und fügen Sie die Verbinder (A1) und (B1) mit den Standrohren (3) zusammen.

**Tipp: Stecken Sie zunächst die vier äußeren Standrohre und im Anschluss die restlichen Standrohre in die Verbinder.**

### Schritt 7:

Ziehen Sie die Seitenschals des Dachbezuges straff am Standbein nach unten und befestigen Sie diese mit den S-Haken des Seitenschals in einer der drei Bohrungen oberhalb der Bodenplatten der Standrohre (3).

### Schritt 8:

Befestigen Sie den Dachbezug mit den Spanngurten (9) am Dachgestänge.

### Schritt 9:

Verankern Sie den Pavillon mit den beigefügten Heringen (4).

### Schritt 10:

Befestigen Sie die Abspannseile (7) an den dafür vorgesehenen Laschen an den Ecken der Dachplane (6) und spannen Sie diese mit Hilfe der restlichen Heringen (4) ab.

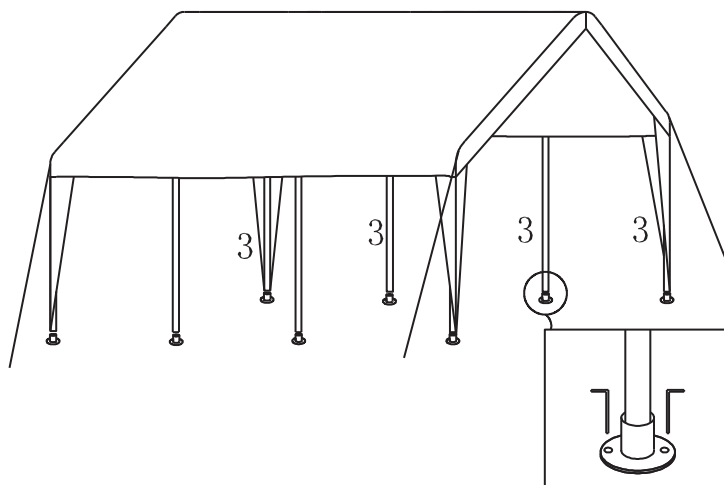
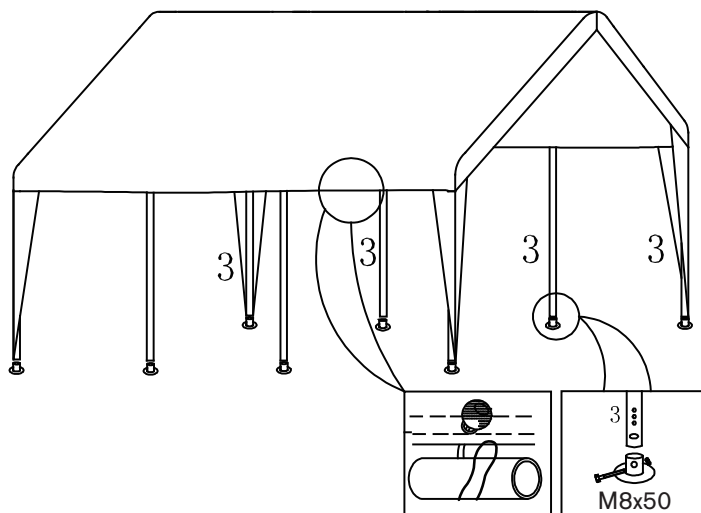

### Achtung!

Bitte beachten Sie, dass der Pavillon bei starkem Wind, Regen, Schnee, Hagel oder Ähnlichem abgebaut werden muss. Für Sach- oder Personenschäden, die durch schlechte Witterungsbedingungen entstehen können, kann keine Haftung übernommen werden.

Lassen Sie den Pavillon nicht über längere Zeit (z.B. Urlaub) unbeaufsichtigt stehen. Der Pavillon muss im Winter abgebaut werden.

### Sicherheitshinweis:

Brandgefahr! Halten Sie Feuer jeglicher Art (zum Beispiel Grillgeräte oder Kerzen), sowie Heizgeräte oder andere Wärmequellen von den Stoffteilen des Pavillons fern.

Hergestellt für:

Alltrade TOPO GmbH  
Frankenstraße 12  
20097 Hamburg  
www.alltrade-topo.de